

RC RODCRAFT®

TOPS 2016-1

A katalógusban feltüntetett árak az ÁFA-t nem tartalmazzák, készlet erejéig vagy 2016.07.31-ig érvényesek

Új széria

Pneumatikus-hidraulikus ballonos emelő

ÚJDONSÁG

A rendkívül ellenálló és erős, szöveterősítésű, 4 rétegű tömlők gondoskodnak a biztonságról és a hosszú élettartamról. Max. 19 kg súlyával az emelő rendkívül könnyű; az „L” verziók kiegészítőleg műanyag görgőkkel vannak felszerelve. Kézi emelőrúd és fogantyúval működtethető vezérlés.

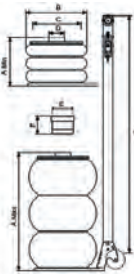

Típus	BC2-2S	BC2-2L	BC2-3L
Teherbírás [t]	2	2	2
A - A max [mm]	115-350	115-350	200-500
B [mm]	265	265	250
C [mm]	185	185	185
D [mm]	82	82	82
E [mm]	98	98	98
F [mm]	80	80	60
G [mm]	-	1000	1000
- Súly [kg]	15	18	19



BC2-2S

BC2-2S 222 200 Ft

8951000177



BC2-2L

BC2-2L 222 200 Ft

8951000178



2000 kg
200-500+60 mm

BC2-3L 277 900 Ft

8951000179



950 Nm
2,5 kg



RC2257K 69 900 Ft

8951000089

Robusztus DUOPACT ütőmű.

A fogantyú közelében, hátul elhelyezett praktikus átkapcsolónak köszönhetően egy kézzel kezelhető. Hosszabb fogantyú, amely kényelmes nagy kezek számára is.

Bőrdobozban szállítjuk a következő tartozékokkal:

- 14 db ütésálló dugókulcs:
10-11-12-13-14-15-16-17-18-19-21-22-26-27
- DUS36 levegő hozzá- és elvezető tömlő
- pneumatikus olajat tartalmazó olajos palack

TOPS 2016-1

RC RODCRAFT®



60 Nm
0,7 kg

Kisméretű 1/4" ütőműves csavarbehajtó gép erős két ütőszerkezetes ütőművel.

RC2077 34 000 Ft
8951000117



580 Nm
1,2 kg



3/8" ütőműves csavarbehajtó gép – kicsi és kompakt

RC2177 58 400 Ft
8951000043



580 Nm
2,4 kg



Praktikus egykezes átkapcsolás; tökéletes szerszám gumijavító műhelyek számára.

RC2205 34 500 Ft
8951000085



A modellszám és a hatszög mérete a behajtófejbe gravírozva.

Cr-Mo minőség
10/11/12/13/14/15/16/17/18/19/21/22/26/27 mm



RS4114 14 500 Ft
8951012356



hosszú

A modellszám és a hatszög mérete a behajtófejbe gravírozva.

Cr-Mo minőség
10/11/12/13/14/15/16/17/18/19/21/22/26/27 mm



RS4114D 21 800 Ft
8951012357

extra hosszú

eXtra

szabványos

+ 5 cm

Személygépkocsi könnyűfém keréktárcsáikhoz és polírozott anyacsavarokhoz. Műanyag bevonattal; extra vékony falu. Cr-Mo minőség 13 cm hosszú

17/19/21 mm



RS413LWP 26 300 Ft
8955000054



610 Nm
1,25 kg



Rövid, kisméretű ütőműves csavarbehajtó gép kiváló teljesítmény: súly aránnyal

RC2267 58 400 Ft
8951000044



610 Nm
1,3 kg



Robusztus DUOPACT ütőmű. Jobb- és balkezesek számára egyaránt alkalmas, mivel a forgásirány-kapcsoló átállítható.

RC2202 50 500 Ft
8951000123



1250 Nm
2,0 kg



Rodcraft RC2277K bőröndben, 1/2" 17/19/21 mm dugókulccsal együtt.

RC2277K 58 900 Ft
8951000182



rodcraft.com

facebook.com/rodcraft.de

További információk
katalógusainkban találhatóak.575
Nm
2,6Ah
18V

1/2"



Akkumulátoros ütőműves csavarbehajtó készlet 2 db lítiumionos akkumulátorral, töltéskijelzővel és töltőkészülékkel, erős bőröndben elhelyezve.

RC9026 151 800 Ft
8951077560

1500
Nm
4,7
kg

3/4"

3



Szigetelt fogantyú és DUOPACT ütőmű. A jobb oldali / bal oldali forgásirány gyors átkapcsolása folyamatos teljes teljesítmény mellett a csavarok meglazításakor.

RC2315 73 800 Ft
8951077130

1950
Nm
3,38
kg

3/4"

3



Nagyon könnyű 3/4" ütőműves csavarbehajtó gép meggyőző 1950 Nm maximális teljesítménnyel.

RC2377 127 900 Ft
8951000045

1/2"



Személygépkocsik könnyűfém keréktárcsáihoz és polírozott anyacsavarokhoz. Műanyag bevonattal; extra vékony falu. Cr-Mo minőség

17/19/21/22 mm

RS414WP 10 400 Ft
8951012363

1/2"

3



Belső kulcsnyílású csavarkulcs

A modellszám és a méret a behajtó fejbe gravírozva.

Cr-Mo minőség

Belső kulcsnyílású H6/H7/H8/H10/H12/H14/H17/H19

RS438A 14 500 Ft
8951012376

5 mikronos szűrő. A levegő átáramló mennyisége: 2080 l/perc. Bemeneti nyomás: max. 15 bar. Félautomata vízűrités



1/4"
8951000162

20 200 Ft

1/2"
8951000164

20 200 Ft

kalibrálva

ADIN ISO 6789:2003 szabvány szerinti kalibrálási tanúsítvánnyal együtt; csak 4 % eltérés.

Biztosított a szerkezet hosszantartó pontossága akár 25000 munkaciklusig bezárólag.

Állítható forgatónyomaték kézi blokkolási lehetőséggel a felső fogantyún.

Cserélhető és könnyen javítható racsnis fej.

Az egyes nyomatékkulcsok készlete ingyenesen tartalmaz egy-egy hozzáillő dugókulcs-készletet.

Dugókulcs-készlettel együtt



Hasonló ábra



245 mm

1/4"

5-25
Nm
1,28
kgDugókulccsal együtt 1/4" SW8/9/10/11/12 mm
Torx T10/T15/T20/T25/T30/T40

DMS030 36 600 Ft
8951000200



410 mm

3/8"

20-100
Nm
1,5
kgDugókulccsal együtt 3/8" hosszú
SW7/8/9/10/11/12/13/14/15/16/17/18/19 mm

DMS060 36 600 Ft
8951000201



520 mm

1/2"

40-200
Nm
2,02
kgDugókulccsal együtt 1/2" rövid
SW10/11/12/13/14/15/16/17/18/19/21/22/26/27 mm

DMS200 41 800 Ft
8951000202



1060 mm

3/4"

150-750
Nm
8,2
kgDugókulccsal együtt 3/4" hosszú
SW26/27/29/30/32/35/36/38 mm

DMS400 207 600 Ft
8951000203



1255 mm

1"

200-1000
Nm
16,2
kg1" hosszú dugókulccsal együtt
SW27/32/33/36 mm

DMS1000 259 200 Ft
8951000204

TOPS 2016-1

RC RODCRAFT®



1"
DUS 26
3

2450 Nm
9,4 kg

Megfelelően kiegyensúlyozott készülék tehergépkocsok javításához gumi védővel elől és oldalsó fogantyúval, rezgéscsillapító hatású gumi betéttel.

rövid orsóval: 9,4 kg
RC2425 163 500 Ft
8951077190

hosszú orsóval: 10,6 kg
RC2426 157 900 Ft
8951077032



1"
3

2900 Nm
10,6 kg

Robustus fém burkolat állítható oldalsó fogantyúval. Kevés karbantartást igénylő „zárt rendszerű ütőszerkezet”. 3 fokozatos szabályozás balra és jobbra forgáskor. A távozó levegő a burkolatból lefelé kivezetve.

rövid orsóval: 10,6 kg
RC2466 174 700 Ft
8951000047

hosszú orsóval: 11,6 kg
RC2476 162 000 Ft
8951000048



1"
3

2900 Nm
8,3 kg

Rendkívül könnyű, mindössze 8,1 kg súlyú 2900 Nm teljesítmény mellett. Kovácsolt anyagú DUOPACT ütőmű a nagy terhelések elviselésére. 360°-al elforgatható kiegészítő fogantyú. Hideg ellen szigetelt gumibevonat mindkét fogantyún.

rövid orsóval: 7,2 kg
RC2437Xi 217 200 Ft
8951000068

hosszú orsóval: 8,3 kg
RC2447Xi 233 400 Ft
8951000069



Mágneses tál, kerek Ø 150 mm

MAGT1 1 560 Ft
8951011488



Mágneses tál, rövid, négyszögletes 240 × 140 mm

MAGT2 2 080 Ft
8951011489



Mágneses tál, hosszú, négyszögletes 360 × 160 mm

MAGT3 4 150 Ft
8951011490



89 mm
1"
3

2900 Nm
8,1 kg

Rendkívül könnyű, mindössze 8,1 kg súlyú 2900 Nm teljesítmény mellett. Kovácsolt anyagú DUOPACT ütőmű a nagy terhelések elviselésére. A kiegészítő fogantyú 360°-al elforgatható. Hideg ellen szigetelt gumibevonat mindkét fogantyún.

rövid orsóval: 7,3 kg
RC2457Xi 176 200 Ft
8951000135

hosszú orsóval: 8,1 kg
RC2477Xi 186 900 Ft
8951000046



1"
4

3500 Nm
14,6 kg

Rendkívül erős és robusztus készülék. Kevés karbantartást igénylő „zárt rendszerű ütőszerkezet”. A távozó levegő a fogantyún keresztül kivezetve.

RC2444 413 600 Ft
8951077210



1 1/2"
4

5500 Nm
17,7 kg

Bivalyerős készülék mindössze 17,7 kg súlyával és az egyenértékű készülékekhez viszonyított mérsékelt levegőfogyasztásával.

RC2530 827 900 Ft
8951077260



rodcraft.com

facebook.com/rodcraft.de

További információk
katalógusainkban találhatóak.**hitelesítve**

Mérési tartomány: 0-10 bar.
Fém burkolat 500 m hosszú robusztus
töltőtömlővel, beleértve a tömlőszelepre
szorítható csatlakozót.

RF02G 13 500 Ft

8951071019

hitelesítve

Első osztályú minőségű készülék;
mérési tartomány: 0-11 bar; gumi
védőbevonat és 1500 mm hosszú
töltőtömlő a tömlőszelepre szorítható
csatlakozóval. Külön leeresztőfej és
töltőszelep-kar. Rendkívül ütésálló.
Nitrogén töltésére is alkalmas.

RFP04G 30 900 Ft

8951012308

30
Nm
0,44
kg**1/4"**

Nagyon rövid kivitel különösen szűk
helyeken való használathoz.

Szigetelt fogantyú

RC3001 21 300 Ft

8951078022

Csúcsminőségű anyagokból
készült kifúvópisztoly.

Szigetelt a hideg sűrített levegővel
szemben.

Erős levegő-bevezetés sárgaréz
anyagú menetes persellyel.



RC8240

RC8241

RC8240 3 110 Ft RC8241 3 630 Ft

8955000026

8955000010

Csúcsminőségű anyagokból készült
kifúvópisztoly.

A puha, halk működésű biztonsági
fúvónyílás kiküszöböli a karcolásokat,
a sérüléseket és lényegesen halkabban
működik.

Szigetelt a hideg sűrített levegővel szemben.
Erős levegő-bevezetés sárgaréz anyagú
menetes persellyel.



RC8240S

RC8241S

RC8240 3 630 Ft RC8241S 4 670 Ft

8955000009

8955000011

3/8"
32 mm
DUS 2545
Nm
0,65
kg

Zárt szerkezetének és a zárt
zsírzógomboknak köszönhetően
alkalmas piszkos környezetben történő
munkavégzésre.

Lapos racsnis fej a szűk helyen történő
munkához.

Szigetelt fogantyú, forgatható
légelvezető nyílás, szabályozható
sebesség.

RC3260 37 100 Ft

8951078033

1/2"
DUS 2190
Nm
0,9
kg

Erős racsnis csavarkulcs minden
műhelybe.
Minitűr zsírzógomb a racsnis fejen
a szerkezet utánkenéséhez; lehetővé
teszi a munkavégzést rendkívül piszkos
helyen is.

RC3607 32 500 Ft

8951078114

1/2"130/250
Nm
1,6
kg

Nagy méretű és nagyon erős racsnis
csavarkulcs szigetelt fogantyúval.

Minitűr zsírzógomb a racsnis fejen
a szerkezet utánkenéséhez; lehetővé
teszi a munkavégzést rendkívül piszkos
helyen is.

Motornyomaték: 130 Nm
Kézi nyomaték: 250 Nm

RC3700 68 700 Ft

8951078074

TOPS 2016-1

RC RODCRAFT®



Falra szerelhető tömlőmotollák.

10 m hosszú tömlő 8 mm belső átmérővel és 1/4" AG csatlakozókkal.

A rugó, illetve a tömlő könnyen és gyorsan hozzáférhető.

SAR21 modell: műanyag ház.
SAR31 modell: alumínium ház.

SAR21 40 700 Ft

8951000148

SAR31 55 900 Ft

8951000150



Falra szerelhető tömlőmotollák.

16 m hosszú tömlő 10 mm belső átmérővel és 3/8" AG csatlakozókkal.

A rugó, illetve a tömlő könnyen és gyorsan hozzáférhető.

SAR22 modell: műanyag ház.
SAR32 modell: Alumínium ház

SAR22 61 000 Ft

8951000149

SAR32 81 500 Ft

8951000151



2200
ford/perc
0,95
kg

Kis méretű, praktikus, jobbra forgó és 500 W teljesítményű gép.

Röhm® gyorstokmány.

RC4100 33 000 Ft

8951073000



1-7
Nm

1,15
kg

1800 ford/perc fordulatszámú csavaranya-behajtó Belső nyomatékállítással.

Lekapcsolás nyomatékkorlátozó révén.

RC4700 42 300 Ft

8951073002



1-7
Nm

1,1
kg

1800 ford/perc fordulatszámú csavaranya-behajtó Belső nyomatékállítással.

Lekapcsolás nyomatékkorlátozó révén.

RC4760 49 000 Ft

8951073012



3000
ford/perc

0,58
kg

Kompozit anyagú könnyű fúró. Szigetelt fogantyú 380 W teljesítmény.

RC4105 54 300 Ft

8951073001



2000
ford/perc

1,15
kg

Kompakt fúrógép Röhm® gyorstokmánnal.

500 W teljesítmény.

RC4500 30 900 Ft

8951073021



800
ford/perc

1,4
kg

Kompakt fúrógép Röhm® gyorstokmánnal.

A balra-jobbra forgás átkapcsolásával.

Kiegészítő fogantyú a jobb irányítás érdekében.

Megfelelő betéttel alkalmas festék vagy vakolat keverésére.

RC4550 42 300 Ft

8951073031



1500
ford/perc

1,1
kg

Nehezen hozzáférhető helyeken való fúráshoz – rendkívül kompakt kivitelű fogaskoszorús fúrótokmánnal.

A balra-jobbra forgás átkapcsolásával.

RC4650 36 600 Ft

8951073050



rodcraft.com

facebook.com/rodcraft.de

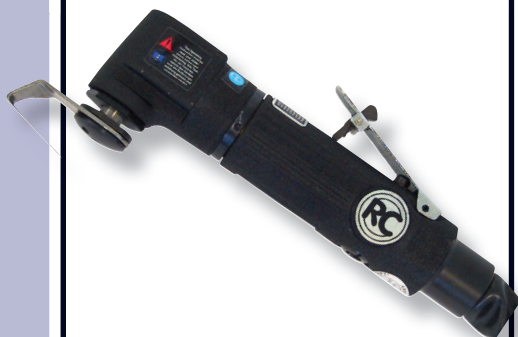
További információk
katalógusainkban találhatóak.Kis méretű, praktikus tűs rozsdaleverő
keréktárcsák és kisebb felületek
tisztítására12 db-os egyenként 3 mm átmérőjű
tűkből álló tűkészlettel.**RC5615 32 500 Ft**
8951076002Kombinált készülék, amely lehetővé teszi
két munkafolyamat végrehajtását egy
műveletben. Nagy felületek letisztítása
vésőbetéttel vagy részletek szabadabbá
tétele tűvel. A következő kell felszerelve:
12 db egyenként 3 mm átmérőjű tű és
1 db kaparókés**RC5610 89 200 Ft**
8951076001Univerzális készülék nagy felületek
letisztítására vagy részletek szabadabbá
tételére, mivel két különböző
tűkészlettel van felszerelve:
29 db egyenként 2 mm és
19 db egyenként 3 mm átmérőjű tű**RC5625 56 900 Ft**
8951076004„UNICUTTER” - közkedvelt, univerzális
vágó-, hántoló- és fűrészgép:
különösen alkalmas autóablakok és
hasonló ragasztott összetett anyagok
szétválasztására.**RC6605RE 57 400 Ft**
8951074005**U24**
8951010177
A = 24 mm**U40**
8951010185
A = 40 mm**U60**
8951010193
A = 60 mm
14 400 Ft**K30E**
8951010197
A = 45 mm
15 000 Ft**G90-58**
8951010256
A = 58 mm**G35-25**
8951010207
A = 25 mm**9 400 Ft****G90-70**
8951010258
A = 70 mm**16 000 Ft****G57**
8951010227
A = 49 mm
15 500 FtÉrtékesítési
egységként = 2 db késJellemzően járműveken belül
szélvédőüvegek leszerelésére használják.
Hatszögletű befogóval rendelkező
rezgő vágóeszközhöz, mint például
a RODCRAFT RC6605RE, RC6606RE és
RC6610 modelljei
A ragasztó szélességétől függően
különböző pengéhosszakkal kapható. –
„A” méret.A kések nagyobb választéka megtalálható
katalógusunkban.Tartalom:
U24/U36/U63/U90/G35-25/G57/G90-57**43 100 Ft****Univerzális
vágó készlet**
8951010214

TOPS 2016-1

RC RODCRAFT®



RC22S
RC19S
RC60S
RC20S
RC18S

11 mm

6 Joule
1,5 kg

Bőröndben elhelyezett készlet, ami a következőkből áll:
1 db 5010 típusú vésőkalapács
5 db véső fém megmunkáláshoz
1 db RC 70 típusú vésőtartó
1 db bőrönd

RC5120 **24 900 Ft**
8951171013



ÚJDONSÁG

11 mm

9 Joule
1,7 kg

Csillapított rezgésű kalapács rendkívül ergonomikus kialakítással és nagy ütőerővel.
Gyorstokmánnal felszerelve.
Ívelt gumibetétes fogantyú a szoros fogás érdekében.

RC5185 **51 000 Ft**
8951000152



ÚJDONSÁG

11 mm

12 Joule
2,0 kg

Csillapított rezgésű kalapács rendkívül ergonomikus kialakítással és nagy ütőerővel.
Gyorstokmánnal felszerelve.
Ívelt gumibetétes fogantyú a szoros fogás érdekében.

RC5195 **51 000 Ft**
8951000154

Vésőbetétek 11 mm hatszögletű befogóval.

Hegyes véső
SS10 **5 190 Ft**
8951011932

10 mm lapos véső
SS20 **2 590 Ft**
8951011934

10 mm lapos véső
SS40 **5 700 Ft**
8951011938

5-5 DB-OT

32Fog/coll **3 630 Ft**
8951011514

24Fog/coll **3 630 Ft**
8951011515

18Fog/coll **3 630 Ft**
8951011520

14Fog/coll **3 110 Ft**
8951011519

32Fog/coll **6 700 Ft**
8951011521

24Fog/coll **6 700 Ft**
8951011522

18Fog/coll **6 700 Ft**
8951011523



14,7 mm

7,66 Joule
5,75 kg

Egyrészes kaparókés talajmunkákhoz.
A ház hossza: 1080 mm. Szállítás tartozékok nélkül

RC5550 **96 400 Ft**
8951076018



100 mm

RC510 **24 400 Ft**
8951011957



10 mm Löklet
0,65 kg

Praktikus, gyors lemezfűrész szigetelt fogantyúval és hátrafelé kivezetett levegővel.

RC6050 **29 900 Ft**
8951079001



10 mm Löklet
0,51 kg

Lökétfrekvencia: 10000 löket/perc

Ezzel a fűrészsel használhatók mind reszelők, mint pedig hosszú fűrészlapok, pl. profilok leválasztásához.

RC6067 **84 100 Ft**
8951079011



rodcraft.com

facebook.com/rodcraft.de

További információk
katalógusainkban találhatóak.2,4-5
mm1,6
kg

Szabványos vakszegecsekhez (réz és alumínium) Csekély levegőfogyasztású, tehát kisebb kompresszorokhoz is alkalmas.

RC6700 30 900 Ft
8951074001

3,2-6,4
mm1,8
kg

Acél anyagú 3,2-6,4 mm méretű (és puhább anyagú) szabványos vakszegecsekhez.

RC6715 93 300 Ft
8951074003

2,4-6,4
mm2,4
kg

Kiváló minőségű poszegecshúzó rákapcsolható elszívóval és átlátszó szegecstüskegyűjtővel.

Akaszttökengyel rugós húzóhoz a következő anyagok szegecseléséhez:

- vörösréz, alumínium, acél és nemesacél
- alkalmas nagyszilárdságú „Bulb” szegecsekhez is: húzóterhelésekhez
- „Bolt” szegecsekhez: nyíróterhelésekhez

A következő szegecsméretekhez:

- 4,8 - 6,4 (Inox) mm
- 4,8 - 8,0 (acél) mm
- 6,4 „BULB” (acél) mm
- 6,4 „BOLT” (acél) mm

RC6720 181 300 Ft
8951074004

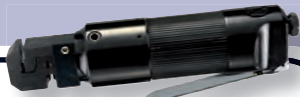

Lyukasztó- és peremező készülék lemezhegesztési munkák előkészítéséhez, jellemző módon karosszérialemezekhez.

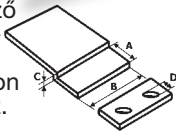

B x A x C = 22 x 12 x 1,2 mm
D = 5 mm

RC6301 41 800 Ft
8951076011



A marási mélység pontosan beállítható 50 µm-re. A sűrített levegővel működtetett marógép előre tolódik.

A 75 mm mély ellentámasszal együtt. Csak 8 mm átmérőjű maróhoz és 47 mm hosszúsághoz alkalmas.

RC6453 115 100 Ft
8951076013



Rezgőolló normál karosszéria- és alumíniumlemez vágásához, illetve formálásához.

Megbirkózik a szűk ívekkel is.

Vágási szélesség [mm] 4
Maximális anyagvastagság [mm] 1
Vágási sebesség [m/min] 2,6

RC6100 32 500 Ft
8951076008



125 mm

M14x2
Orsó
1,6
kg

ELŐMUNKÁLÓ/VÁGÓKORONGOS SAROKCSISZOLÓ

Kompakt kézi sarokcsiszoló gép biztonsági fordulatszám-korlátozóval, acél védőburkolattal és levehető oldalsó fogantyúval.

750 W teljesítmény 10000 ford/perc fordulatszám.

RC7166 55 400 Ft
8951075051

745
Watt
14000
ford/perc

370 mm teljes hosszúságú mélységi vágószerszám

A különösen mélyen fekvő és nehezen hozzáférhető helyekhez alkalmas.

Kompozit anyagú fogantyú a lehűlés megakadályozására.

Reteszelés gombnyomásra a vágókorong cseréjének megkönnyítésére. A védőburkot 126°-al 11 pozícióba állítható. ø100 mm vágókorongokhoz alkalmas.

A készlet tartalmaz 5 db 1 mm vastagságú legmagasabb Norton® minőségű vágókorongot lemezhez, acélhoz, nemesacélhoz és nemfémekhez.

RC7170 53 500 Ft
8951000144

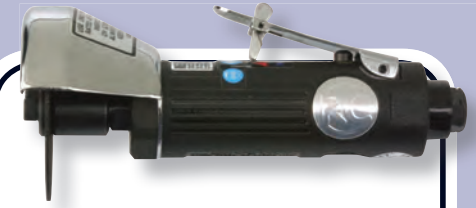

75 mm

20000
ford/perc
0,8
kg

MINI SAROKCSISZOLÓ

10 mm furattal rendelkező 75 mm vágó korongokhoz 300 W teljesítmény

A távozó levegő hátul elvezetve.

A vágókorong különleges tartozékként kapható a 8951011536 cikkszám.

RC7190 18 700 Ft
8951075101

TOPS 2016-1

RC RODCRAFT®



26000
ford/perc
0,4
kg

Egyszerű, kisméretű, öntött alumínium házas rúdcsiszoló.

280 W teljesítmény.

RC7010 15 600 Ft
8951075040



26000
ford/perc
0,4
kg

Kisméretű, kompozit házas praktikus köszőrű készletben, 300 W teljesítménnyel.

A bőrönd tartalma:
5-5 db köszőrű 3 és 6 mm szárral,
1 db 3 mm rögzítőfogó

RC7012 22 800Ft
8951175000



20000
ford/perc
0,7
kg

Egyszerű, nagyméretű, öntött alumínium házas köszőrű.

400 W teljesítmény.

26 300 Ft

RC7020
8951075080



18000
ford/perc
0,4
kg

Sarokcsiszoló 90° sarokfejjel. Az elhasznált levegő a készletben található levegőelvezető tömlőn keresztül távozik.

280 W teljesítmény

RC7100RE 33 500 Ft
8951075121



15000
ford/perc
0,4
kg

Rendkívül praktikus és könnyű készülék az ügyes javításokhoz.

50 mm és 75 mm támasztó talpakat, továbbá csiszolási tartozékokat tartalmazó készlet (3 különböző szemcseméret).

RC7681K 36 600 Ft
8951000019



15000
ford/perc
0,55
kg

Ergonómiailag optimalizálva a 105° sarokfejjel. 300 W teljesítmény. Szigetelt fogantyú. A levegő elvezetése hátrafelé

RC7107 31 500 Ft
8951075005



22000
ford/perc
1,0
kg

Extra nagy teljesítményű 700 W gép.

A levegő a készletben található tömlőn keresztül hátrafelé távozik.

RC7025RE 52 800 Ft
8951075130



23000
ford/perc
0,55
kg

Meghosszabbított formájú köszőrű.

Teljes hossz: 233 mm.

300 W teljesítmény.

RC7045 26 800 Ft
8951075120



18000
ford/perc
1,2
kg

Erős modell 6 mm rögzítőfogóval és 700 W teljesítménnyel

A levegő a készletben található tömlőn keresztül hátrafelé távozik.

RC7060RE 75 300 Ft
8951075210



rodcraft.com

facebook.com/rodcraft.de

További információk
katalógusainkban találhatóak.3500
ford/perc
1,1
kg

GYORS – BIZTOS – TISZTA

Eltávolítja a rozsdát, a fényezést és az alvázvédő szert homokfúvási effektussal és anélkül. A hidegradírozóval a fényezett felület sérülése vagy felmelegítése nélkül leválaszthatók a matricák, illetve a díszítő csíkok. Rendkívül puha; vízbázisú lakkokhoz is alkalmas.

Négy különböző kefeszalaggal, 1 hidegradírozóval, valamint 2 db 11 + 22 mm széles adapterkerékkel együtt.

RC7091 141 600 Ft
8951176010**MBX TARTOZÉKOK**

Kenés nélküli hűtő radirozás a nagyon puha, nyitott lamellás szerkezetnek köszönhetően. A csomag tartalma: 5 db

**ZU014 54 800 Ft**
8951011649

A szalagok nagyobb választékát megtalálhatja katalógusunkban.

Az alvázvédő szerek, tömítőmasszák és a fényezés eltávolítására. Különösen alkalmas hegesztési varratokhoz, kontúrokhoz és szélekhez; homokfúvási effektussal. A csomag tartalma: 5 db

**BU020-5 36 100 Ft** $\leftarrow 11$
8951011664 mm**BU015-5 35 100 Ft** $\leftarrow 23$
8951011663 mm18000
ford/perc
0,8
kg**Csiszolószalag
10 x 330 mm**

Keskeny szalagcsiszoló gép szűk helyekhez. Egy kézzel kezelhető gyorscserélő mechanizmus. Elforgatható csiszolókar.

RC7155 48 000 Ft
8951072041**Többször felhasználható**

Sűrített levegővel feltölthető szórófejes flakon. Feltölthető pl. oldószerrel, korrózióvédő szerrel és kenőanyagokkal. Tartalma kb. 0,6 l.

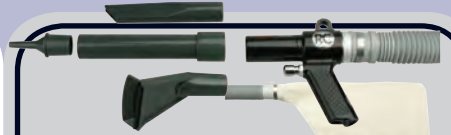
**RC8118 13 000 Ft**
8951011018

Sűrített levegős szívókészülék és fúvópisztoly egy készülékben. Pl. forgács vagy vízzel felszívására, illetve szárítás céljából végzett nagy felületű lefúvatásra. Különböző szórófejekkel, törővel és porzsákkal együtt.

RC8116 12 500 Ft
8951070004**10 db csiszolószalag
10 x 330 mm****Szemcseméret: 040 7 300 Ft**
8951011604**Szemcseméret: 080 5 700 Ft**
8951011570**Szemcseméret: 120 7 800 Ft**
8951011577**Szemcseméret: 180 8 300 Ft**
8951011578**Szemcseméret: 240 8 300 Ft**
895101157960000
ford/perc
0,2
kg

Stift formájú nagysebességű köszőrű gravírozáshoz és tuningoláshoz.

400 W teljesítmény.

Hossz 133 mm

RC7051 44 900 Ft
8951000165**RC7035 TARTOZÉKOK**

1 db keskeny radírkorong pl. a szélek megmunkálásához.

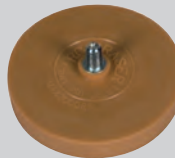
**RC7035D 2 590 Ft**
8951011677

5 db széles radírkorong pl. nagy felületek megmunkálásához.

RC7035L5T 22 800 Ft
89510122892600
ford/perc
0,9
kg

Hatékony készülék fényezett felületek keskeny radírkoronggal történő letisztítására.

A fóliák és a matricák egyszerűen leradírozhatóak.

A leszállított készlet tartalmaz 1 db radírkorongot.

RC7035 37 100 Ft
8951075100

TOPS 2016-1

RC RODCRAFT®



Foltjavító körcsiszoló 77 mm tépőzáras tárcsával és 2,5 mm lökettel. Elszívó nélkül. Ideális a fényezés kisebb javításaihoz.

2,5 mm **RC7661V 38 700 Ft**
8951072231



15-ös lyukméretű, 150 mm-es mikro tépőzáras tárcsával a legelterjedtebb csiszolóanyagokhoz, pl. alkalmas 6, 6+1 és 8+1 lyukű csiszolóeszközhöz.

Ergonomikus kialakítású; megfelel a nagy és a kis kézméretre. Precíz kiegyensúlyozás az alig érezhető rezgés és a hosszantartó munkavégzés érdekében. Alacsony, mindössze 107 mm méretű forma. A levegő elvezetésének iránya egyszerűen módosítható – mindig a testtől ellenkező irányba.

5 mm **RC7705V6 51 000 Ft**
8951000020

10 mm **RC7710V6 61 500 Ft**
8951000070



900 ford/perc forgás mellett 10000 ford/perc fordulatszámú körcsiszoló az agresszív, durva csiszoláshoz, barázdák becsiszolásának veszélye nélkül.

Robusztus Ø200 8 lyukű tépőzáras tárcsa 6 csappal rögzítve.

5 mm **RC7691V 87 100 Ft**
8951072212



Alvázvédő szórópisztoly szabványos 1 l csavarmentes edényhez. Két szórófejjel és szívócsővel együtt

RC8011 9 300 Ft
8951070040



0,6 l palack és 1,4 mm szórófej

Kerek vagy keskeny formájú sugarat lehet beállítani. Mennyiségkorlátozás és a levegőmennyiség beállítása.

1,7 / 2,0 & 2,5 mm szórófejek különleges tartozékként kaphatók.

RC8102/14 27 800 Ft
8951070002



Mini festékszóró pisztoly 0,125 l palackkal és 0,8 mm szórófejjel.

Kerek vagy keskeny formájú sugarat lehet beállítani. Mennyiségkorlátozás és a levegőmennyiség beállítása.

0,5 & 1,0 mm szórófejek különleges tartozékként kaphatók.

RC8103/08 30 900 Ft
8951070012



5500 ford/perc
0,6 kg

75 mm

Praktikus és könnyű készülék kisebb javításokhoz.

Készlet 75 mm-es alkatrészekkel:
1 db. tépőzáras tartótárcsa;
2 db. simítókorongok (hab);
1 db. simítókorong (szőr)

RC7683K 41 300 Ft
8951000017



15000 ford/perc
0,53 kg

50+75 mm
5 mm

Kisméretű körcsiszoló 50 + 75 mm tárcsával és csiszolási tartozékokkal, 180, 320 és 600 szemcseméretre.

RC7682K 41 300 Ft
8951000018



10 l űrtartalom:
2,35 kg

Homokfúvó készülék 10 l ráfúvandó anyaghoz. Szórópisztollyal és 5 m homoktömlővel. 0,4-0,8 mm szemcse nagyságú ráfúvandó anyaghoz (fontos!)

Pótalkatrészként kapható kerámia szórófej készlet (5 db) a következő rendelési számon: 8951011689

RC8112 21 800 Ft
8951070003



rodcraft.com

facebook.com/rodcraft.de



További információk katalógusainkban találhatóak.

Pneumatikus-hidraulikus emelő

Tehergépkocsik, buszok és hasonló járművek kényelmes megemlése sűrített levegő támogatása mellett. Csak csatlakoztatni kell a sűrített levegő-vezeték, majd az egyes emelőknél ki kell mozdítani / le kell eresztetni a dugattyút. Nincs szükség kézi pumpálásra.

Különböző modellek kitolható dugattyúval vagy a nélkül, különféle hosszabbítókkal és különböző teherbírással.

További információkat katalógusunkban találhat.

Típus	LHH22	LHH35	LHHT20P
Teherbírás (C1/C2) [t]	20	32	20 / 8
A [mm]	210	255	166
B1 [mm]	325	368	238
B2 [mm]	-	-	320
Csavarmenet-növelés. (+T) [mm]	110	120	-
Adapter 1 (+X) [mm]	100	100	100
Adapter 2 (+X) [mm]	60	60	-
Adapter 3 (+X) [mm]	20	20	-
Adapter 4 (+X) [mm]	20	20	-
- Súly [kg]	49	54,5	28

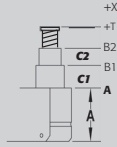
**LHH22**
8951084201**157 900 Ft** **20t****LHH35**
8951084350**201 200 Ft** **32t****hordozható, csak 28 kg****LHHT20P**
8951000076**381 200 Ft** **20t**

Professzionális jó minőségű hidraulikus emelő, kompakt kivitelű osztható emelőkarral.

Gyorsan a körülményekhez igazítható az integrált orsóhosszabbítónak köszönhetően (+ C)

Hegesztett szerkezet; teljes mértékben tömített.

Dupla dugattyúvezetés.

A túlterhelés elleni védelem céljából biztonsági szeleppel ellátva.

Különleges modellek extra lapos (L) kivitelben vagy 50 %-al gyorsabb lökettel (F) a szabványos modellekhez képest.

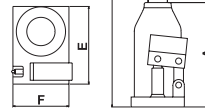

Típus	MGN 2	MGN 3	MGN 5	MGN 8	MGN 12	MGN12F	MGN12L	MGN 20	MGN20F	MGN 30	MGN50L
Cikkszám:	8951000009	8951000010	8951000011	8951000012	8951000013	8951000127	8951000128	8951000014	8951000129	8951000015	8951000130
Teherbírás	2,0 t	3,0 t	5,0 t	8,0 t	12,0 t	12,0 t	12,0 t	20,0 t	20,0 t	30,0 t	50,0 t
Súly	2,4 kg	2,9 kg	3,8 kg	5,8 kg	6,7 kg	9,5 kg	5,9 kg	9,1 kg	13 kg	18,3 kg	35,3 kg
A (min.)	180 mm	190 mm	200 mm	200 mm	180 mm	240 mm	155 mm	185 mm	275 mm	285 mm	300 mm
A+B (max.)	305 mm	325 mm	340 mm	320 mm	275 mm	390 mm	225 mm	280 mm	445 mm	455 mm	480 mm
C (+csavarmenet)	55 mm	65 mm	60 mm	80 mm	75 mm	90 mm	45 mm	35 mm	70 mm	/	/
G	360 mm	390 mm	400 mm	400 mm	350 mm	480 mm	270 mm	315 mm	515 mm	455 mm	480 mm
E	110 mm	115 mm	130 mm	150 mm	165 mm	144 mm	144 mm	180 mm	140 mm	190 mm	150 mm
F	20 mm	70 mm	75 mm	90 mm	105 mm	43 mm	53 mm	120 mm	53 mm	140 mm	66 mm
G	20 mm	23 mm	29 mm	35 mm	43 mm	43 mm	43 mm	53 mm	53 mm	62 mm	63 mm
Ár	8 800 Ft	10 400 Ft	13 000 Ft	17 600 Ft	21 800 Ft	37 600 Ft	35 100 Ft	26 300 Ft	53 300 Ft	40 200 Ft	117 200 Ft

TOPS 2016-1

RC RODCRAFT®



1500 kg
50,5 kg

min. 515 mm mély

515 mm
80 mm

Hosszú aláfutási mélységű alacsony emelő. Magasság: min. 80 mm, max. 540 mm.
Teherbírás: 1,5 t

Pedál az üres löket áthidalására.
Műanyag görgők.

RH151 86 100 Ft
8951000051

Alumínium

1300 kg
10,5 kg



280 - 375 mm

Szuperkönnyű kocsiemelő (10,5 kg); megfelel a legtöbb személygépkocsihoz.

Halk műanyag görgők.

RH135 53 300 Ft
8951082025

2000 kg
20,5 kg

Alumínium



285 - 460 mm

Teljes értékű, azonban nagyon könnyű kocsiemelő (20,5 kg) akár 2 t teher emeléséhez.

Ideálisan elhelyezhető a helyszíni ellátást biztosító szervizjárműben.

Gyors kétpumpás hidraulika.

Halk műanyag görgők.

RH201 96 900 Ft
8951000003



600 kg max.

Járművek könnyű manőverezéséhez minden irányban.

Egyszerűen pedállal kezelhető – robusztus hidraulika.

RG600 48 000 Ft
8951089045



A HRS04 & 10 típushoz

Pneumatikus-hidraulikus pumpa. Használható a HRS04, HRS10 és a HRS20HR készülékekkel. Csak csatlakoztatni kell a sűrített levegőt.

- Többé nincs szükség kézi pumpálásra.
- 700 bar
- 0,7 l olajtérfogat 1,5 m töltővel együtt

PHP10 109 000 Ft
8951000136

10,0 t
42-52 mm



HRD10F 40 200 Ft
8951000138

10,0 t
130-180 mm



HRD10K 28 900 Ft

2000 kg
40 kg



275 - 505 mm

Pedál az üres löket áthidalására.
Műanyag görgők.
Minimális magasság: 75 mm, maximális magasság: 505 mm; teherbírás: 2 t

RH215 68 700 Ft
8951082026

3000 kg
41,5 kg



145 - 510 mm

Rövid pedálos emelő az üres löket áthidalására.

RH290 52 300 Ft
8951082031

3000 kg
45 kg



295 - 550 mm

Pedál az üres löket áthidalására.
Minimális magasság: 95 mm, maximális magasság: 550 mm Teherbírás: 3t
Műanyag görgők.

RH315 126 800 Ft
8951000063



rodcraft.com

facebook.com/rodcraft.de

További információk
katalógusainkban találhatóak.

- Erős hegesztett acélső-szerkezet; alátámasztható és könnyen hordozható;
- Rendkívül stabil, mert minden egyes lába nagy felületű talplemezzel rendelkezik.
- Teljes anyagú erős tartóoszlopok a csavarmentes modellekhez; ergonomikus csőanyag a könnyű hordozáshoz más tartóbakoknál; nagy csappal és a csapnál elhelyezett biztonsági kapcsokkal, ill. lánccal együtt.
- USBN5 gumi alátéttel alacsonypadlós buszokhoz
- Az összes modell a TÜV & GS által bevizsgálva az USB16H modellig bezárólag

Szállítás páronként



Típus	USB1.5	USB1.5H	USB3	USB5	USBN5	USB8	USB8H	USB12G	USB12HG	USB16H
Cikkszám	8951000096	8951000097	8951000098	8951000099	8951000100	8951000101	8951000102	8951000103	8951000104	8951000106
Teherbírás	1,5 t	1,5 t	3 t	5 t	5 t	8 t	8 t	12 t	12 t	16 t
Súly	2,2 kg	3,6 kg	3,8 kg	5,0 kg	4,3 kg	7,9 kg	11,4	10,6 kg	14,4 kg	19,5 kg
Minimális magasság	260 mm	430 mm	320 mm	370 mm	245 mm	385 mm	580 mm	345 mm	475 mm	430 mm
Max. magasság	405 mm	700 mm	530 mm	580 mm	350 mm	600 mm	950 mm	515 mm	730 mm	725 mm
Ár	28 400 Ft	46 900 Ft	35 100 Ft	42 800 Ft	80 500 Ft	108 000 Ft	85 100 Ft	203 500 Ft	221 700 Ft	289 600 Ft



4 t nyomású karosszéria huzalozó készlet
17 részes, dugós csatlakozó elemekkel
Szállítás bőröndben

4t

HRS04 **86 600 Ft**
8951000124



10t nyomású karosszéria huzalozó készlet
17 részes, dugós csatlakozó elemekkel
Szállítás bőröndben

10t

HRS10 **143 100 Ft**
8951000125



20t nyomású karosszéria huzalozó készlet
20 részes, csavarkötéssel
Szállítás 2 bőröndben

20t

HRS20 **412 100 Ft**
8951000126

15 t nyomású hidraulikus műhelyprés



Hegesztett váz és hidraulikus szivattyú;
két sebességre átkapcsolható.

Különleges tartozékként kapható DS8
(8955000050) típusú nyolcpeckes
gyorstokmány.

WP15 **167 100 Ft**
8951000064

20 t nyomású állóprés

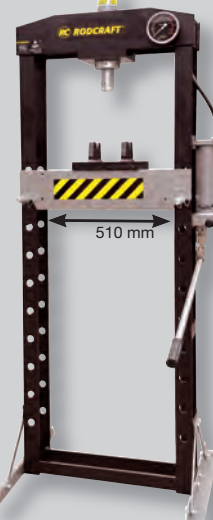

Hegesztett vázas hidraulikus
szivattyú; két
sebességre
átkapcsolható –
gyors közelítés és
erőteljes nyomás.

Különleges
tartozékként
kapható DS8
(8955000050)
típusú nyolcpeckes
gyorstokmány.

WP20S **207 600 Ft**
8951000065

30, illetve 50 t nyomású állóprés

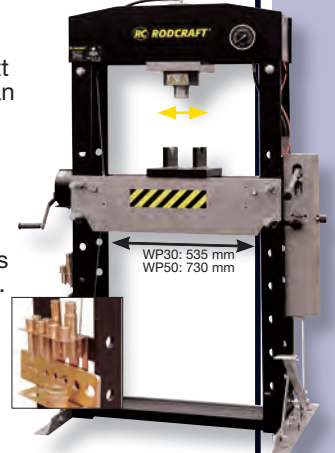

Különleges
széles, hegesztett
váz. Oldalirányban
eltolható
nyomóhenger.
Hidraulikus
szivattyú; két
átkapcsolható
sebességre –
gyors közelítés és
erőteljes nyomás.

DS8 típusú
8 peckes
gyorstokmánnal
együtt
(8955000050).

WP30P **361 200 Ft** **30t**
8951000071

WP50P **536 300 Ft** **50t**
8951000072

TOPS 2016-1

RC RODCRAFT®

Krómozott

Krómozott henger olajfürdőben a vékony rozsdaréteg megelőzése érdekében

Egyszerű pozicionálás

A körfogantyú teljes ellenőrzést biztosít minden pozícióból.

A kezek szabadon maradnak.

Nagyméretű például a teher megemelésére; A leeresztésre külön pedál szolgál, így mindkét kéz szabadon marad.

Biztonság

Leeresztőszelep védőelemmel, amely megakadályozza az akaratlan leeresztést; holtember-vezérlés és túlterhelésvédelmi szelep

Sokoldalú

A felvevőkosár elegendő helyet biztosít a P46 fáradtolaj-teknő felvételéhez; így a fáradt olajat közvetlenül a jármű alatt lehet összegyűjteni.

A felvevő kosár elforgatott helyzetében a munkadarabok alátámaszthatók a készletben található tányérral.

A szállítmány tartalma:

- 2 db biztonsági lánc
- gumírozott tányér
- mágneses tányér a csavarok lerakásához



300 kg
1190-2010 mm

600 kg
1180-2000 mm

1000 kg
1180-2010 mm

GHN300
8951000131

91 700 Ft

GHN600
8951000132

102 000 Ft

GHN1000
8951000133

131 900 Ft

ÚJDONSÁG

500 kg teherbírású motorszerelő híd. A támasztólábak 730-1668 mm szélességben állíthatóak.

MGM2
8951000176

62 000 Ft

43 liter

P50
8951000090

37 100 Ft

16 liter

P46
8951000058

6 200 Ft

Tartalmazza az árucikk legfontosabb adatait, például a maximális forgatónyomatékok, a súlyt, a fordulatszámot, a teherbírás és a méreteket.

Az elhasznált levegő / hangtompító tömlő (= különleges tartozék) használatára vonatkozó adatok

Biztosított a lehetőség rugós húzóval való felszerelésre.

A teljesítményszabályozási fokozatok száma

A meghajtó négyzetgyelemek mérete

Jobbra és/balra forgó

A rögzítőfogó mérete

Csiszolási löket

Vésőszár-befogó

A fűrótkmány mérete

Az Ön márkakereskedője:

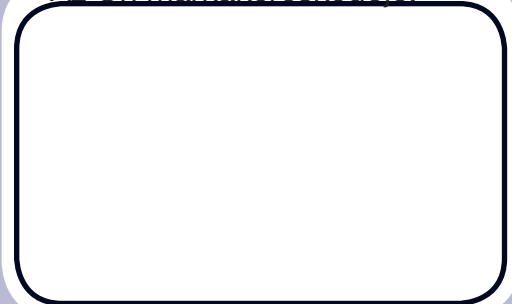

További információk itt találhatóak:

Katalógus:

- komplett áruválaszték
- minden műszaki adat
- részletes leírás



rodcraft.com:

- perspektivikus bontott rész ábrázolások
- használati utasítások
- új termékek
- minden műszaki adat
- szervizek címei